

VG 12-120



ТЕХНИЧЕСКИЕ ХАРАКТЕРИСТИКИ

Номинальное напряжение, В:	12
Срок службы, не менее, лет:	15
Материал корпуса:	ABS UL94-HB
Номинальная емкость при 25°C, Ач:	
• C ₅ до 1,70 В/эл-т:	108
• C ₁₀ до 1,80 В/эл-т:	120
• C ₂₀ до 1,75 В/эл-т:	128
Среднемесячный саморазряд (при 20°C), %:	< 3
Напряжение заряда, В:	
• режим постоянного подзаряда:	2,27
• циклический режим (метод IU):	2,4
Максимальный зарядный ток, А:	30
Максимальный разрядный ток (5 сек), А:	1200
Внутреннее сопротивление, мОм:	4,8
Масса (±5%), кг:	35

ГАБАРИТНЫЕ РАЗМЕРЫ, ММ

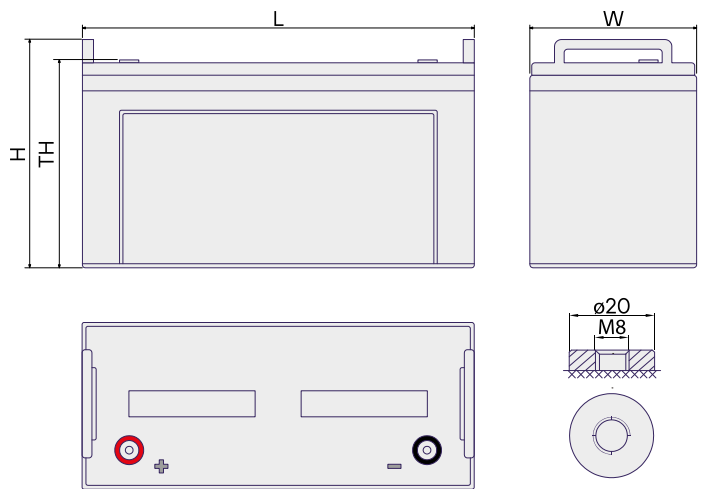

Длина (L), мм:	407
Ширина (W), мм:	173
Высота (H), мм:	237
Высота с выводами (TH), мм:	237

*Допуск ±3 мм

РАЗРЯДНЫЕ ХАРАКТЕРИСТИКИ

Разряд постоянным током при 25°C, А

Конечное напряжение, В/эл	Время разряда							
	15 мин	30 мин	45 мин	1 ч	3 ч	5 ч	10 ч	20 ч
1,85	141	92	69	56	26,2	18,5	11,1	6,1
1,80	170	108	79	63	29,8	20,4	12	6,36
1,75	181	111	82	66	30,2	20,9	12,2	6,42
1,70	194	118	86	68	31,1	21,5	12,3	6,46
1,65	207	123	90	71	32	22	12,5	6,52
1,60	216	128	94	74	33	22,6	12,7	6,62

Разряд постоянной мощностью при 25°C, Вт/блок

Конечное напряжение, В/эл	Время разряда							
	15 мин	30 мин	45 мин	1 ч	3 ч	5 ч	10 ч	20 ч
1,85	1560	1062	804	642	306	218,4	134,4	71,1
1,80	1872	1218	906	720	340,8	233,4	142,2	75,54
1,75	1980	1260	942	750	350,4	238,8	144	75,96
1,70	2100	1308	978	768	352,8	244,2	145,8	76,26
1,65	2208	1356	990	792	367,8	249,6	147,6	77,1
1,60	2274	1398	1026	816	373,8	255	149,4	78,24

ПРЕИМУЩЕСТВА



Технология V-GEL — батареи с настоящим желеобразным электролитом



Долив воды не требуется в течение всего срока службы.

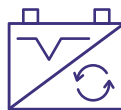

Идеальны для буферного и циклического применения.

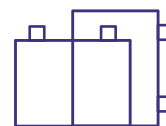

Возможен монтаж в горизонтальном и вертикальном положении

ОБЛАСТИ ПРИМЕНЕНИЯ



Саморазряд и температура

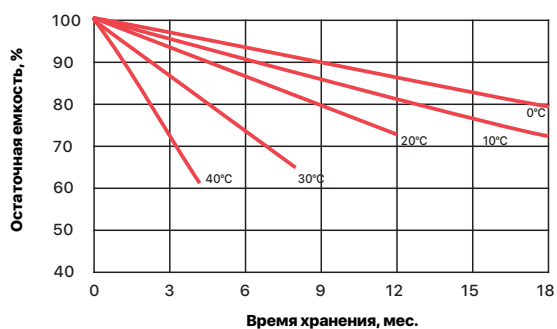

Емкость и температура

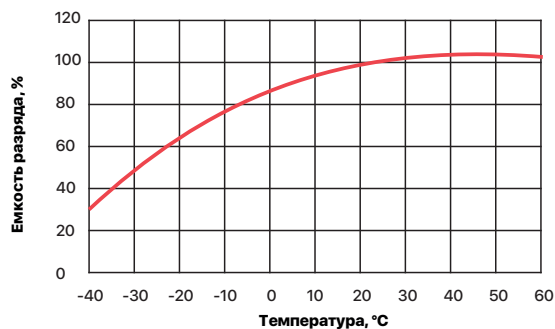

Количество циклов и глубина разряда

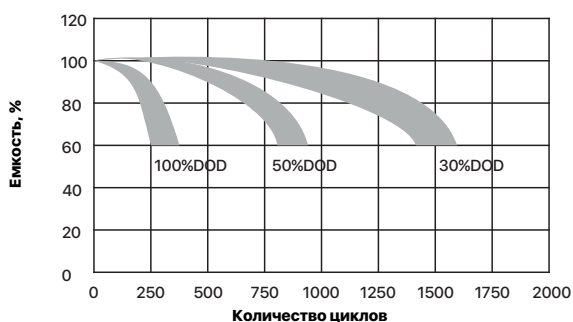

НРЦ и доступная емкость

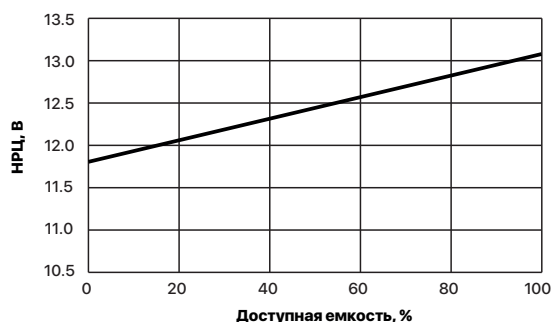

Примечание: приведены средние значения, полученные в течение трех циклов заряда/разряда. Производитель оставляет за собой право вносить изменения в связи с проводящимися мероприятиями по оптимизации типов.

