

VG 12-200



ТЕХНИЧЕСКИЕ ХАРАКТЕРИСТИКИ

Номинальное напряжение, В:	12
Срок службы, не менее, лет:	15
Материал корпуса:	ABS UL94-HB
Номинальная емкость при 25°C, Ач:	
• C ₅ до 1,70 В/эл-т:	184
• C ₁₀ до 1,80 В/эл-т:	200
• C ₂₀ до 1,75 В/эл-т:	214
Среднемесячный саморазряд (при 20°C), %:	< 3
Напряжение заряда, В:	
• режим постоянного подзаряда:	2,27
• циклический режим (метод IU):	2,4
Максимальный зарядный ток, А:	50
Максимальный разрядный ток (5 сек), А:	2000
Внутреннее сопротивление, мОм:	5
Масса (±5%), кг:	59

ГАБАРИТНЫЕ РАЗМЕРЫ, ММ

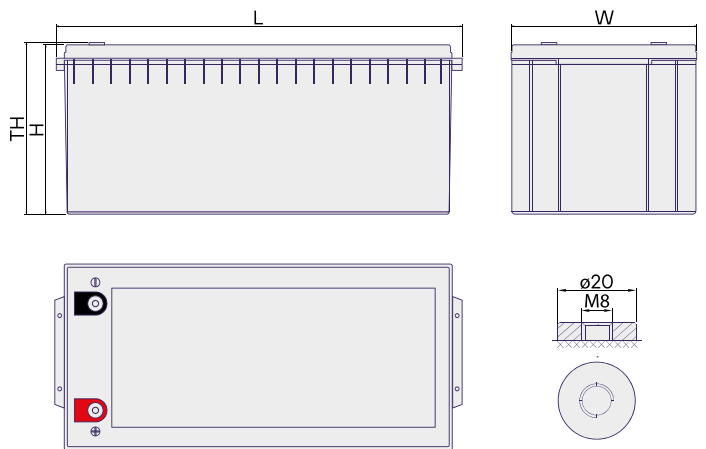

Длина (L), мм:	522
Ширина (W), мм:	240
Высота (H), мм:	219
Высота с выводами (TH), мм:	222

*Допуск ±3 мм

РАЗРЯДНЫЕ ХАРАКТЕРИСТИКИ

Разряд постоянным током при 25°C, А

Конечное напряжение, В/эл	Время разряда							
	15 мин	30 мин	45 мин	1 ч	3 ч	5 ч	10 ч	20 ч
1,85	241	157	118	95	44,8	31,7	18,45	10,16
1,80	291	185	136	108	51	34,8	20	10,6
1,75	309	190	141	113	51,6	35,8	20,26	10,7
1,70	332	201	147	116	53,2	36,7	20,53	10,76
1,65	355	210	154	122	54,7	37,7	20,84	10,86
1,60	369	219	160	126	56,4	38,7	21,1	11,04

Разряд постоянной мощностью при 25°C, Вт/блок

Конечное напряжение, В/эл	Время разряда							
	15 мин	30 мин	45 мин	1 ч	3 ч	5 ч	10 ч	20 ч
1,85	2670	1812	1374	1104	523,2	373,2	223,56	118,5
1,80	3204	2082	1542	1236	582,6	399	237,12	125,88
1,75	3384	2160	1608	1284	598,8	408	239,88	126,66
1,70	3588	2238	1674	1314	603	417	242,76	127,08
1,65	3774	2316	1692	1350	629,4	426,6	246,18	128,52
1,60	3888	2388	1752	1392	638,4	436,2	248,88	130,38

ПРЕИМУЩЕСТВА



Технология V-GEL — батареи с настоящим желеобразным электролитом



Долив воды не требуется в течение всего срока службы.

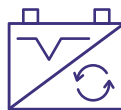

Идеальны для буферного и циклического применения.

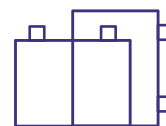

Возможен монтаж в горизонтальном и вертикальном положении

ОБЛАСТИ ПРИМЕНЕНИЯ



Саморазряд и температура

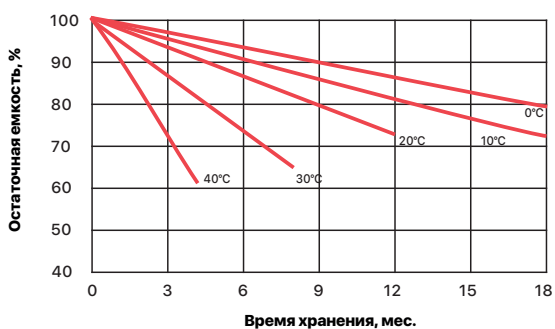

Емкость и температура

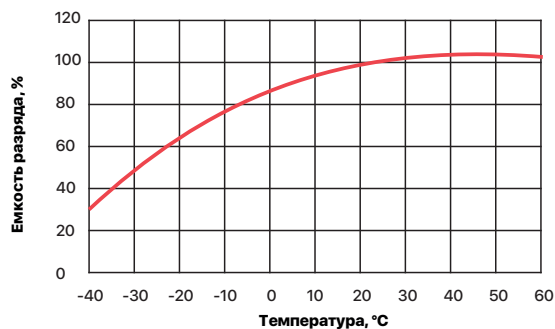

Количество циклов и глубина разряда

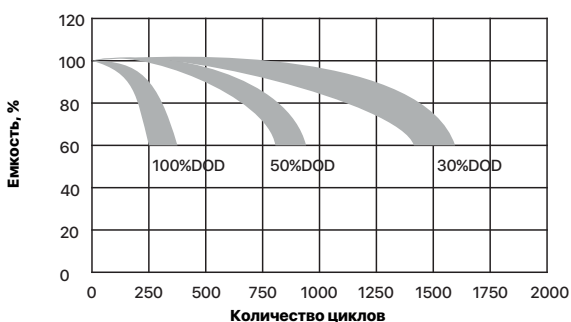

НРЦ и доступная емкость

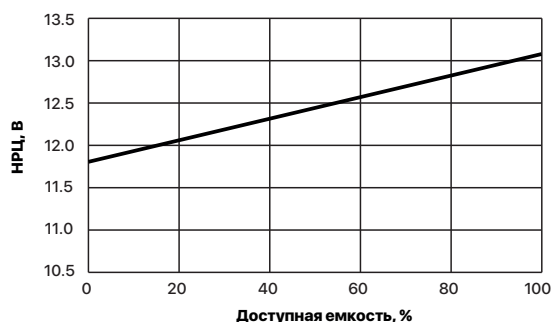

Примечание: приведены средние значения, полученные в течение трех циклов заряда/разряда. Производитель оставляет за собой право вносить изменения в связи с проводящимися мероприятиями по оптимизации типов.

