

# VG 12-250



### ТЕХНИЧЕСКИЕ ХАРАКТЕРИСТИКИ

Номинальное напряжение, В:	<b>12</b>
Срок службы, не менее, лет:	<b>15</b>
Материал корпуса:	<b>ABS UL94-HB</b>
Номинальная емкость при 25°C, Ач:	
• C <sub>5</sub> до 1,70 В/эл-т:	<b>230</b>
• C <sub>10</sub> до 1,80 В/эл-т:	<b>250</b>
• C <sub>20</sub> до 1,75 В/эл-т:	<b>268</b>
Среднемесячный саморазряд (при 20°C), %:	<b>&lt; 3</b>
Напряжение заряда, В:	
• режим постоянного подзаряда:	<b>2,27</b>
• циклический режим (метод IU):	<b>2,4</b>
Максимальный зарядный ток, А:	<b>62,5</b>
Максимальный разрядный ток (5 сек), А:	<b>2500</b>
Внутреннее сопротивление, мОм:	<b>3,8</b>
Масса (±5%), кг:	<b>68</b>

### ГАБАРИТНЫЕ РАЗМЕРЫ, ММ

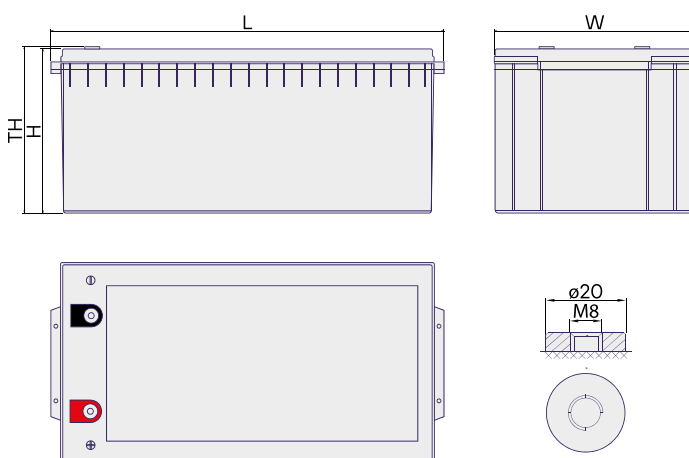

Длина (L), мм:	522
Ширина (W), мм:	268
Высота (H), мм:	220
Высота с выводами (TH), мм:	223

\*Допуск ±3 мм

### РАЗРЯДНЫЕ ХАРАКТЕРИСТИКИ

#### Разряд постоянным током при 25°C, А

Конечное напряжение, В/эл	Время разряда							
	15 мин	30 мин	45 мин	1 ч	3 ч	5 ч	10 ч	20 ч
1,85	302	196	148	119	56	39,6	23,06	12,7
1,80	364	231	170	135	63,8	43,6	25	13,25
1,75	386	238	176	141	64,5	44,7	25,32	13,38
1,70	415	251	184	146	66,5	45,9	25,66	13,45
1,65	443	263	192	152	68,3	47,1	26,05	13,58
1,60	461	274	200	158	70,5	48,3	26,37	13,8

#### Разряд постоянной мощностью при 25°C, Вт/блок

Конечное напряжение, В/эл	Время разряда							
	15 мин	30 мин	45 мин	1 ч	3 ч	5 ч	10 ч	20 ч
1,85	3336	2268	1716	1380	654	466,2	279,42	148,14
1,80	4002	2604	1932	1542	728,4	498,6	296,4	157,32
1,75	4236	2700	2004	1608	748,8	510	299,82	158,28
1,70	4482	2796	2094	1644	753,6	521,4	303,48	158,88
1,65	4716	2892	2118	1686	786,6	533,4	307,68	160,62
1,60	4860	2982	2190	1740	798	545,4	311,04	162,96

## ПРЕИМУЩЕСТВА



Технология V-GEL — батареи с настоящим желеобразным электролитом



Долив воды не требуется в течение всего срока службы.

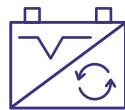

Идеальны для буферного и циклического применения.

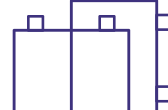

Возможен монтаж в горизонтальном и вертикальном положении

## ОБЛАСТИ ПРИМЕНЕНИЯ



### Саморазряд и температура

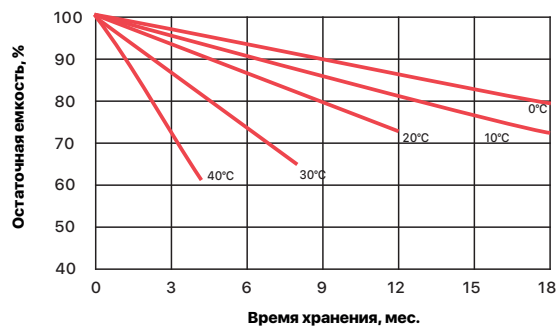

### Емкость и температура

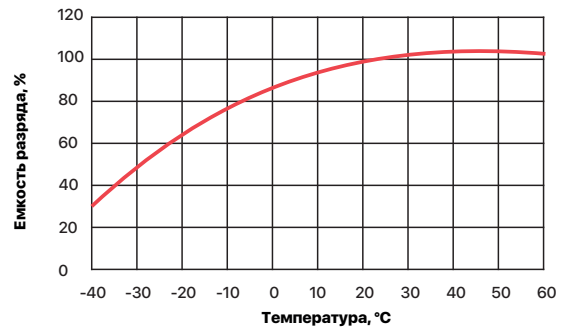

### Количество циклов и глубина разряда

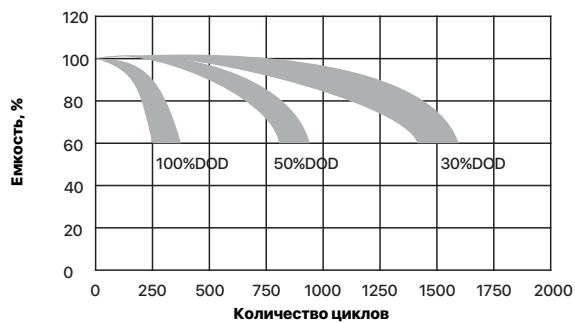

### НРЦ и доступная емкость

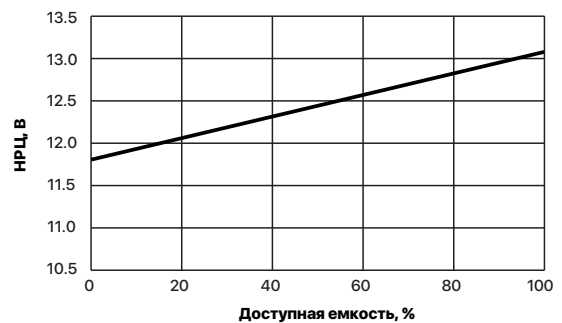

Примечание: приведены средние значения, полученные в течение трех циклов заряда/разряда. Производитель оставляет за собой право вносить изменения в связи с проводящимися мероприятиями по оптимизации типов.

