

HIDEN

Батарейный модуль

РУКОВОДСТВО ПО ЭКСПЛУАТАЦИИ

BM24KU4, BM36KU6, BM48KU8, BM72KU12

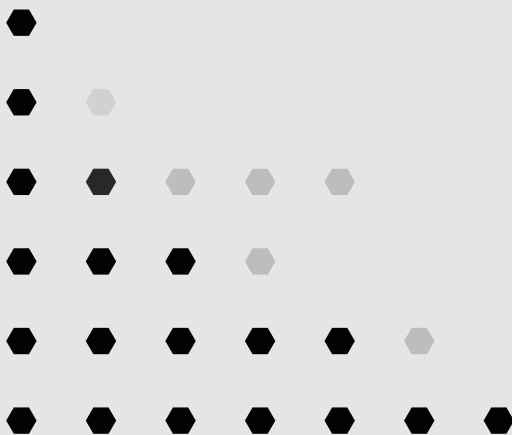

ВАЖНЫЕ УКАЗАНИЯ ПО ТЕХНИКЕ БЕЗОПАСНОСТИ

Данное руководство содержит важные указания. Пожалуйста, внимательно прочитайте и следуйте всем инструкциям при установке и эксплуатации устройства. Внимательно прочитайте данное руководство, прежде чем приступить к распаковке, установке или эксплуатации аккумуляторных модулей.

Осторожно! ИБП должен быть подключен к заземленной розетке переменного тока с предохранителем или автоматическим выключателем. Батарейные модули заземлены через ИБП.

Осторожно! Аккумулятор может питать опасные компоненты внутри устройства, даже если входное напряжение переменного тока отключено.

Осторожно! Во избежание возгорания или поражения электрическим током устанавливайте устройство в помещении с регулируемой температурой и влажностью, где нет токопроводящих загрязнений. (Допустимый диапазон температур и влажности указан в технических характеристиках).

Осторожно! (Нет деталей, пригодных для обслуживания пользователем): Во избежание поражения электрическим током не снимайте крышку. Внутри нет деталей, пригодных для обслуживания пользователем. Обратитесь за обслуживанием к квалифицированному сервисному персоналу.

Осторожно! (Питание от неизолированной батареи): Опасность поражения электрическим током, поскольку цепь батареи не изолирована от источника переменного тока; между клеммами батареи и землей может быть опасное напряжение. Проверьте, прежде чем прикоснуться к ней.

Осторожно! Подключение должно выполняться квалифицированным персоналом.

Осторожно! НЕ ИСПОЛЬЗУЙТЕ С АКВАРИУМАМИ И ВБЛИЗИ НИХ! Во избежание возгорания не используйте с аквариумами и вблизи них. Конденсат из аквариума может попасть на металлические электрические контакты и вызвать короткое замыкание в устройстве.

Осторожно! Не бросайте батарейки в огонь, так как они могут взорваться.

Осторожно! Не вскрывайте и не повреждайте аккумулятор, так как выделяющийся электролит опасен для кожи и глаз.

Осторожно! Батарея может привести к поражению электрическим током и сильному току короткого замыкания. При работе с батареями необходимо соблюдать следующие меры предосторожности.

1. Снимите часы, кольца или другие металлические предметы.
2. Используйте инструменты с изолированными ручками.

Осторожно! Перед проведением каких-либо работ по техническому обслуживанию, ремонту или отправке убедитесь, что все устройства полностью выключены.

Осторожно! Перед подключением любых других кабелей подсоедините предохранительный провод защитного заземления (PE).







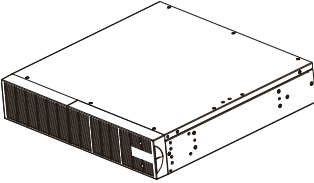

НЕ УСТАНАВЛИВАЙТЕ УСТРОЙСТВО ТАМ, ГДЕ ОНО МОЖЕТ ПОДВЕРГАТЬСЯ ВОЗДЕЙСТВИЮ ПРЯМЫХ СОЛНЕЧНЫХ ЛУЧЕЙ ИЛИ ВБЛИЗИ СИЛЬНЫХ ИСТОЧНИКОВ ТЕПЛА!

**ТЕХНИЧЕСКОЕ ОБСЛУЖИВАНИЕ БАТАРЕЙ ДОЛЖНО ВЫПОЛНЯТЬСЯ ПЕРСОНАЛОМ, ЗНАЮЩИМ ОСОБЕННОСТИ БАТАРЕЙ И СОБЛЮДАЮЩИМ НЕОБХОДИМЫЕ МЕРЫ ПРЕДОСТОРОЖНОСТИ, ИЛИ ПОД ЕГО НАБЛЮДЕНИЕМ.
НЕ ДОПУСКАЙТЕ ПОСТОРОННИХ ЛИЦ К БАТАРЕЯМ!**

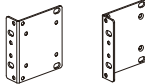
РАСПАКОВКА

РАСПАКОВКА

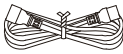
В коробке должны быть следующие предметы:

	Батарейный модуль
	Руководство пользователя
	Кабель для подключения аккумулятора
	Ушки для крепления на стойку (2 шт.)
	Винты с плоской головкой: M4x8 - 8шт.
	Винты с головкой поддона: M5x12 - 4шт.
	Пылезащитные крышки с резьбовыми отверстиями - 8шт.
	Телефонный кабель
	Выходной шнур питания
	Провод заземления

ОСНОВНЫЕ ОПЕРАЦИИ

ОПИСАНИЕ ПЕРЕДНЕЙ/ЗАДНЕЙ ПАНЕЛИ

- 1. Крышка встроенного сменного предохранителя**
Доступ к заменяемому предохранителю осуществляется с задней панели. Это должен делать квалифицированный персонал.
- 2. Входной разъем аккумулятора**
Используйте этот входной разъем для последовательного подключения следующего батарейного модуля. Снимите крышку разъема для обеспечения доступа.
- 3. Выходной разъем аккумулятора**
Используйте этот выходной разъем для подключения батарейного модуля к модулю питания или к следующему батарейному модулю.
- 4. Порты RJ45/RJ11** для кабеля обнаружения аккумуляторной батареи
- 5. Входной разъем переменного тока**
Подключите источник переменного тока к встроенному зарядному устройству ВМ.

6. Выходной сигнал переменного тока

Подключите зарядное устройство к сети переменного тока следующей ВМ

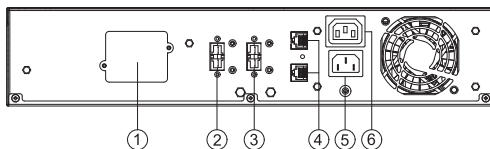

ВМ 24В/36В/48В/72В

ПОДКЛЮЧЕНИЕ: МОДУЛЬ ПИТАНИЯ (ИБП) С БАТАРЕЙНЫМ МОДУЛЕМ

ПОДКЛЮЧЕНИЕ 1: МОДУЛЬ ПИТАНИЯ (ИБП) С ОДНИМ БАТАРЕЙНЫМ МОДУЛЕМ

Шаг 1: Поверните кронштейн для крепления кабеля аккумулятора и затяните два винта, чтобы закрепить кабель аккумулятора на модуле питания и батарейном модуле.

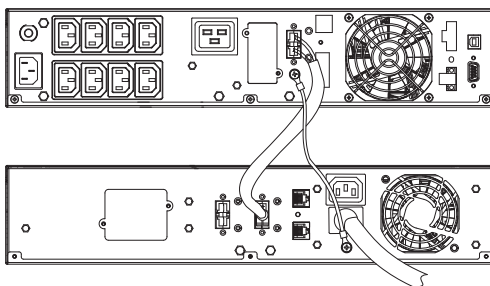

ПОДКЛЮЧЕНИЕ 2: МОДУЛЬ ПИТАНИЯ (ИБП) С НЕСКОЛЬКИМИ БАТАРЕЙНЫМИ МОДУЛЯМИ

Шаг 1: Используйте кабель аккумулятора для подключения 2-го батарейного модуля подключается к 1-му батарейному модулю.

Шаг 2: Поверните скобу крепления кабеля аккумулятора и затяните два винта, чтобы закрепить кабель аккумулятора на 1-м батарейном модуле и 2-м батарейном модуле.

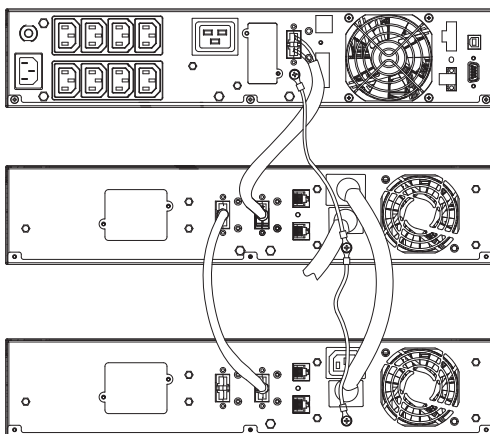

ОСНОВНЫЕ ОПЕРАЦИИ

УСТАНОВКА ОБОРУДОВАНИЯ

Эти батарейные модули могут монтироваться как в стойке, так и в вертикальном положении. Такая универсальность особенно важна для растущих организаций с меняющимися потребностями, которые ценят возможность установки батарейного модуля на полу или в системе для монтажа в стойку. Пожалуйста, следуйте приведенным ниже инструкциям по соответствующим способам монтажа.

МЕРЫ ПРЕДОСТОРОЖНОСТИ

Осторожно! Во избежание возгорания или поражения электрическим током для крепления монтажных кронштейнов используйте только прилагаемое оборудование.

УСТАНОВКА В СТОЙКУ

Шаг 1: Установка ушек для монтажа в стойку

1) Прикрепите два ушка для крепления на стойке к батарейному модулю с помощью прилагаемых винтов M4x8 - 8шт.

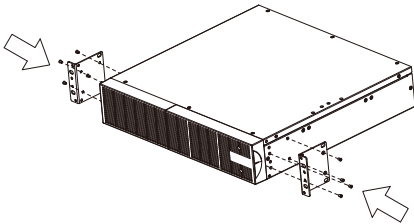

Шаг 2: Установка направляющей на стойку

1) Направляющие устанавливаются в стойки шириной 48 см (19 дюймов) и глубиной от 52 до 91,5 см (от 20,5 до 36 дюймов). Выберите подходящее отверстие в стойке для установки батарейного модуля в стойку. Он занимает позиции с 1 по 6.

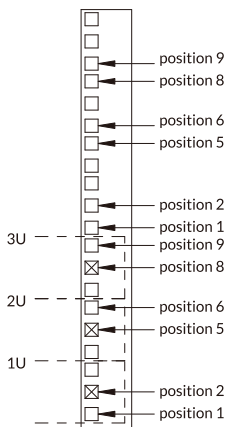

2) Прикрепите направляющую для крепления к стойке с помощью двух винтов M5x12 и двух пластиковых шайб в передней части стойки. Расположены в положении 1 (Position 1) и положении 6 (Position 6). Не затягивайте винты. Отрегулируйте размер направляющей на направляющем узле вашей стойки. Прикрепите направляющую к задней части стойки с помощью двух винтов M5x12 и двух пластиковых шайб. Затяните все винты спереди и сзади направляющей. После завершения выполните те же действия, что и для сборки другой стойки.

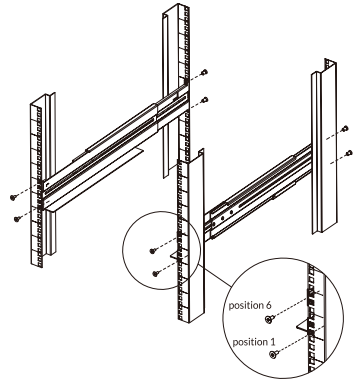

Шаг 3: Установите батарейный модуль на стойку

Установите батарейный модуль на ровную устойчивую поверхность лицевой стороной к себе. Закрепите батарейный модуль на стойке четырьмя винтами M5x12 в передней части стойки. (Находится в положении 2 и положении 5).

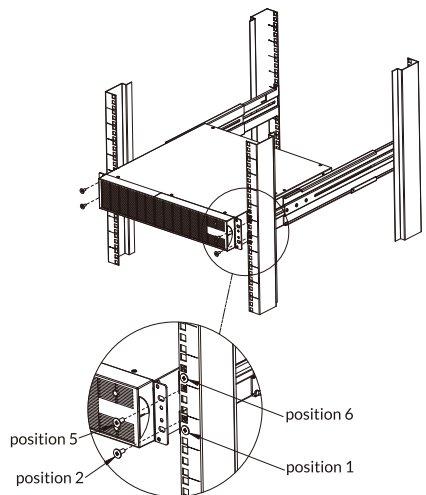

ОСНОВНЫЕ ОПЕРАЦИИ

ВЕРТИКАЛЬНАЯ/БАШЕННАЯ УСТАНОВКА

Шаг 1: Прикрепите базовые стойки

Затяните винты (M4X8 - 8 шт.) базовых стоек (ушки для крепления на стойке) к нижней части батарейного модуля.

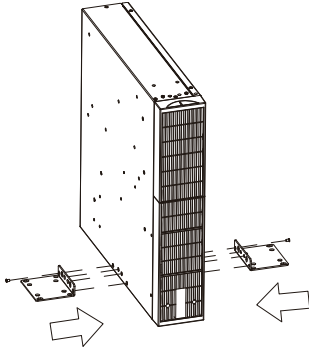

Шаг 2: Прикрепите пылезащитные чехлы

Вставьте пылезащитный чехол в неиспользуемые отверстия для крепежных винтов.

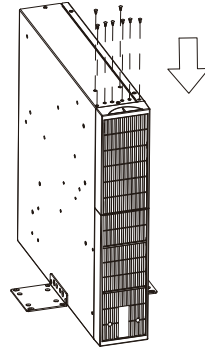

Установка и замена аккумуляторной батареи

Шаг 1: отвинтите и снимите верхнюю крышку с батарейного модуля.

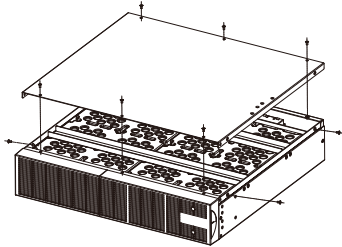

Шаг 2: отвинтите и отсоедините стальные планки от батарейного модуля.

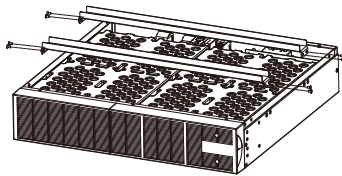

Шаг 3: извлеките батарейный блок из модуля.

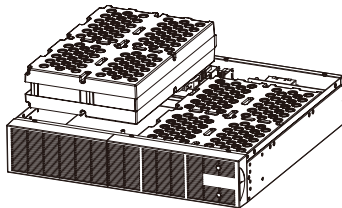

Шаг 4: откройте батарейный блок и замените батарейки.

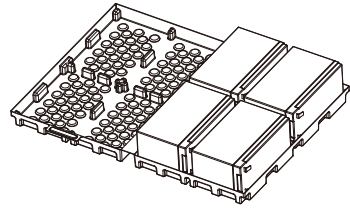

Шаг 5: опустите крышку накопительного блока в. снова установите стальные планки и верхнюю крышку.

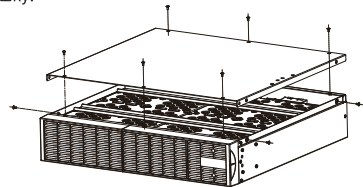

ТЕХНИЧЕСКИЕ ХАРАКТЕРИСТИКИ

Модель	BM24KU4	BM36KU6	BM48KU8	BM72KU12
Зарядное устройство				
Зарядное напряжение	27,4В	41,1В	54,8В	82,2В
Зарядный ток	2А			
Батарея				
Герметичная не обслуживаемая свинцово-кислотная батарея	12В/7(9)Ач x 2шт x 2 комплекта	12В/7(9)Ач x 3шт x 2 комплекта	12В/7(9)Ач x 4шт x 2 комплекта	12В/(9)Ач x 6шт x 2 комплекта
Номинальное напряжение	24В	36В	48В	72В
Защита от перегрузки	Плавкий предохранитель			
Физические характеристики				
Размеры (В x Ш x Г)	3,46 x 17,24 x 15,75 дюймов. 88 x 438 x 430 мм			3,46x17,24x22,83 дюймов. 88 x 438 x 610 мм
Вес(кг)	16.4	21.3	27	38,5
Окружающая среда				
Рабочая температура	от 0°C до 40°C			
Влажность воздуха	от 0 до 90% (Без конденсата)			

Все права защищены. Воспроизведение без разрешения запрещено



K01-C001066-01